

Oublier  
*le* TEMPS

PERGOLAS BIOCLIMATIQUES



# Qui sommes-nous?



—  
*Concepteur*  
*Fabricant*  
*Distributeur*  
*Installateur*  
—



**Secret de  
fabrication  
Blossun**

6000 m<sup>2</sup>

**site de Production -  
Sassenage (38)**

150

**points de vente,  
France  
International**

+ 30 000

**réalisations résidentielles**

+ 900

**références  
Hôtellerie  
Restauration**



# Pourquoi une pergola bioclimatique ?

*Un parfait équilibre entre confort, bien-être  
et conditions climatiques...*



—  
Créer un espace  
privilegié entre la  
maison et le  
jardin pour profiter  
au maximum de  
sa terrasse en  
apportant bien-être  
et confort.  
—



*Eveillez-vous à la douceur du matin calme,  
tantôt fraîche, tantôt chaude, toujours  
agréable...*

*Laissez entrer le soleil pour oublier le temps  
et profiter de l'instant présent.*

# Les avantages de la pergola bioclimatique



Créer une pièce  
extérieure  
esthétique.



Protéger le  
meublement  
extérieur.



Augmenter le  
confort et la durée  
d'utilisation  
de la terrasse.

Garder  
la luminosité  
de la maison.

# Pourquoi une pergola bioclimatique Biossun ?

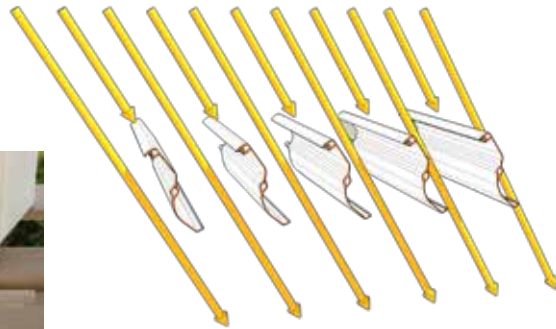

Le meilleur parti du rayonnement solaire  
Orientation des lames jusqu'à 175°

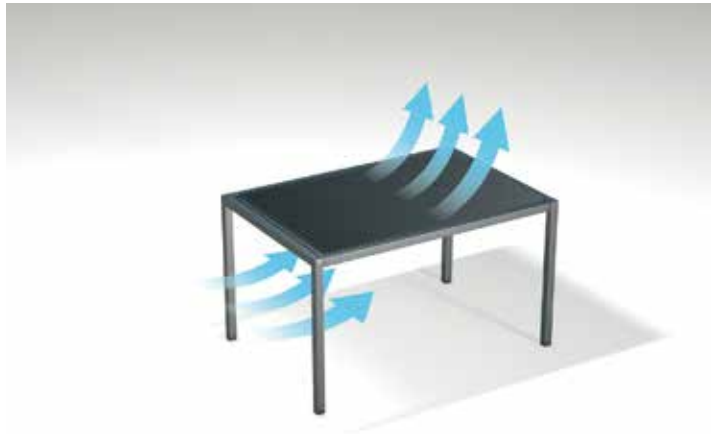
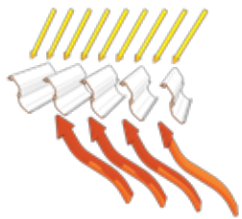

Effet de ventilation naturelle



Protection contre les intempéries  
Evacuation des eaux pluviales

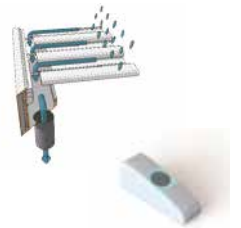



# Les avantages de la pergola bioclimatique Biossun

Profiter d'une climatisation naturelle, se protéger de la chaleur et des intempéries.



Bénéficier d'une intégration naturelle : surfaces, couleurs, volumes, environnement.



Faire évoluer la pergola avec des équipements au fil du temps.



Investir de manière pérenne.



# Votre idéal d'utilisation



Biossun,  
Votre pergola  
bioclimatique  
sur-mesure,  
selon vos envies



## 1. Intégration naturelle

Surfaces, couleurs,  
volumes, environnement.



## 2. Confort d'utilisation

Exposition, aménagement  
intérieur, un coin repas,  
détente ou spa.



**20%**  
**TVA**

## 3. Logique budgétaire

En fonction des standards/  
sur-mesure, équipements,  
simple baie/double baie,  
techniques de pose et  
accès, financement.

+70% de nos clients ont recours au  
financement partiel ou en totalité



## 4. Démarches administratives

Dans certains cas, une  
déclaration préalable  
simplifiée est à demander.



La gamme **bioSSun**<sup>®</sup>  
PERGOLAS BIOCLIMATIQUES

Oublier *le* TEMPS



*les envies*



BIO 120

Pergola sur-mesure 5,50 m x 4 m  
400 couleurs et finitions



BIO 230

Pergola sur-mesure 7 m x 4,50 m  
400 couleurs et finitions

et les **ARCHITECTURALES**

*Pergola bioclimatique «trapèze»  
Le sur-mesure par excellence.*





**Bio ONE**

Dimensions : 6 m x 4 m  
400 couleurs et finitions  
Orientable par zone  
Système connecté



**e-MOTION**

Dimensions : 6 m x 4 m  
400 couleurs et finitions  
Lames rétractables  
Pilotage indépendant de  
chaque lame orientable par zone  
Système connecté  
Evolutivité





Traditionnel

Oublier *le* TEMPS





Traditionnel

Oublier *le* TEMPS



Contemporain

Oublier *le* TEMPS





Oublier *le* TEMPS

Contemporain





Architectural

Oublier *le* TEMPS



Architecturale

Oublier *le* TEMPS





Hôtellerie et  
restauration

Oublier *le* TEMPS





Hôtellerie et  
restauration

Oublier *le* TEMPS





Campagne

Oublier *le* TEMPS





Oublier *le* TEMPS

Urbain



# Les équipements



Store ZipSun



Rampe d'éclairage



Bandeaux LED



Spots périphériques



Vitrage



Claustra



Jardinière de lestage

Télécommande



Application



Smart Control



Capteur de vent



# Certifications et garanties



## Thermo-laquage



## Résistance



- Poids : 80kg/m<sup>2</sup>
- Vent : jusqu'à 200 km/h
- Evacuation d'eau : 170 mm/h

Ce label assure aux consommateurs la traçabilité d'un produit en donnant une indication de provenance claire et objective.

Il s'agit de l'unique label qui certifie l'origine française d'un produit. Il est, transversal (tout secteur confondu) et incontestable (organisme certificateur indépendant).

Les pergolas bioclimatiques Biossun sont entièrement conçues et fabriquées en France.

## Garanties

Garantie 10 ans : Thermo-laquage  
Garantie 5 ans : Motorisation et électronique  
Garantie 2 ans : Eclairage  
Garantie décennale de l'installateur: Pose et installation  
Dans le cadre d'une utilisation normale



- La structure aluminium des pergolas Biossun se nettoie à l'eau (claire ou additionnée d'un détergent neutre).
- Vérifier régulièrement l'encombrement des chéneaux (feuilles mortes, brindilles, ...), surtout en période automnale et hivernale.

# Les étapes de votre projet

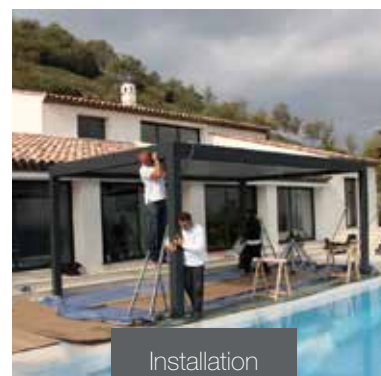





# TECHNIQUE

Oublier *le* TEMPS

# Pergola bioclimatique et ensoleillement

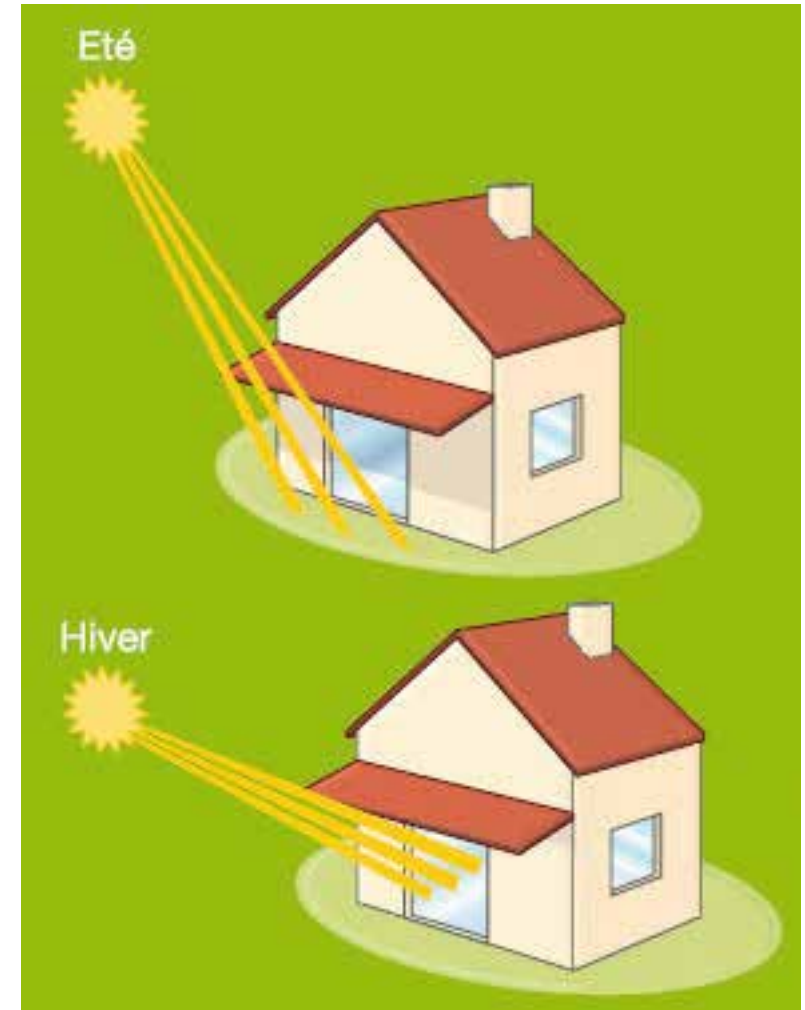
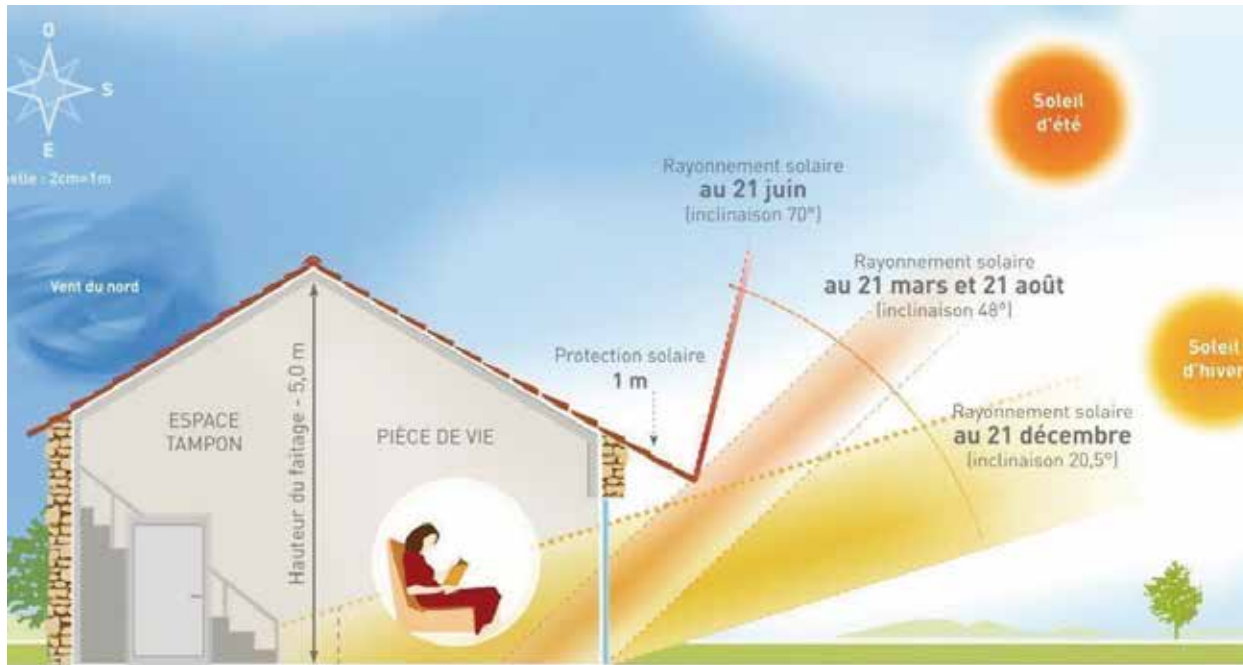

En été, parfaitement adaptée à la protection solaire.

En hiver, en laissant pénétrer la lumière en orientant les lames, créez un apport calorifique supplémentaire.



## Type de lame



LAMES EN S  
Concept Biossun



LAMES A FOND PLAT

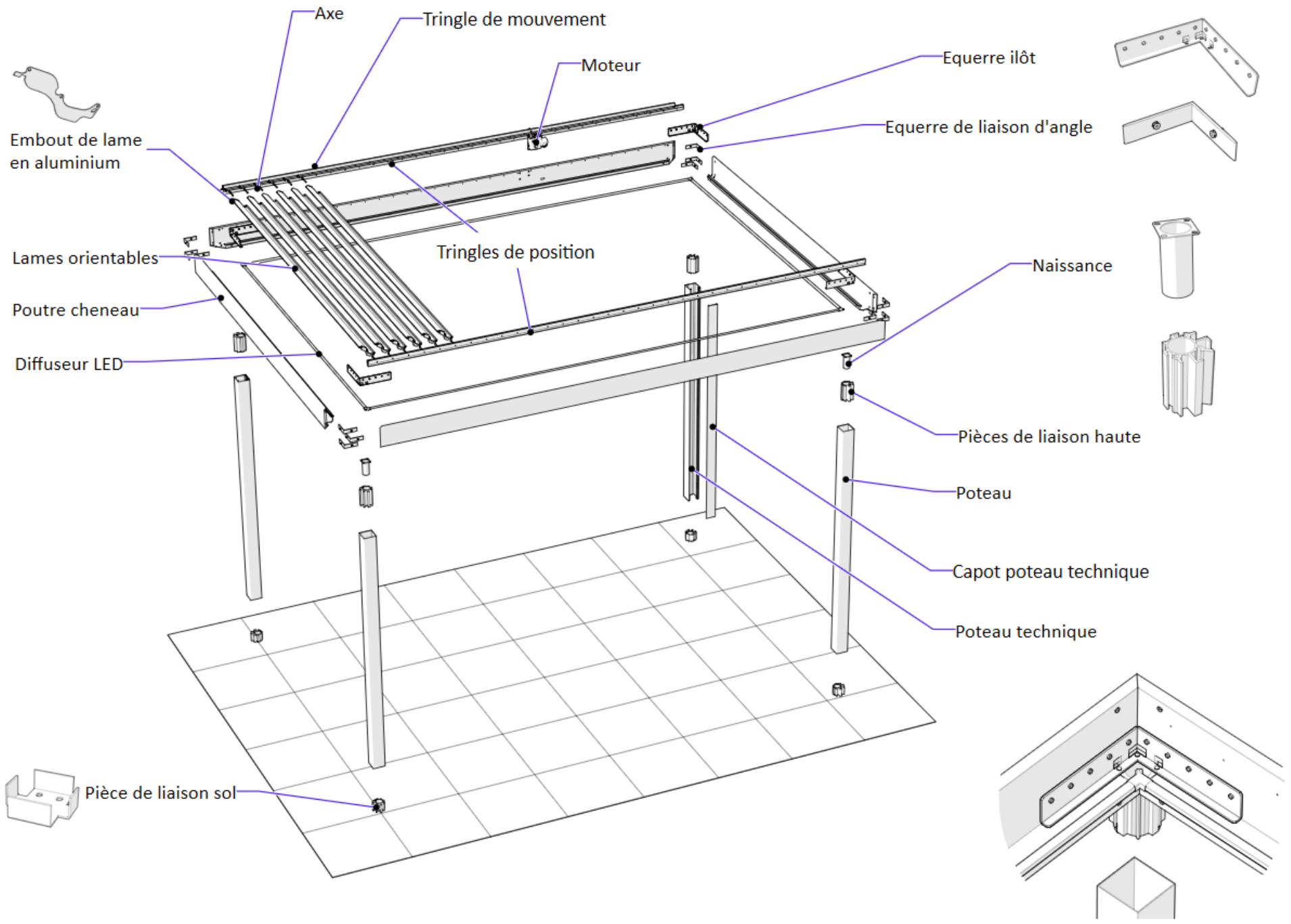



# BIO 120

DIMENSIONS

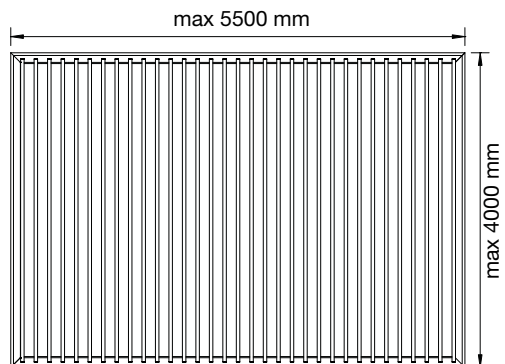

INSTALLATION

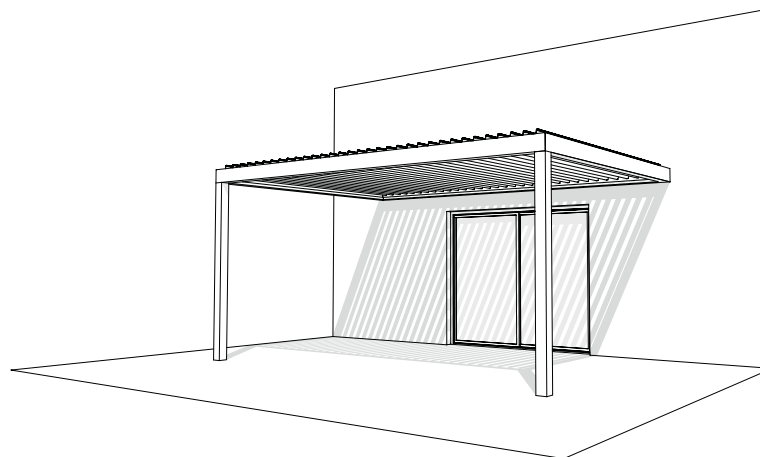
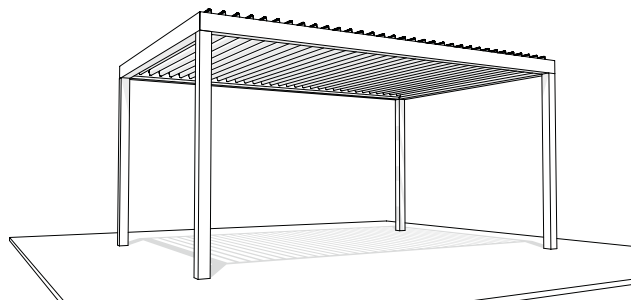

ÉCLAIRAGE

BANDEAUX LED RGB OU BLANC

FERMETURES  
BIO 120

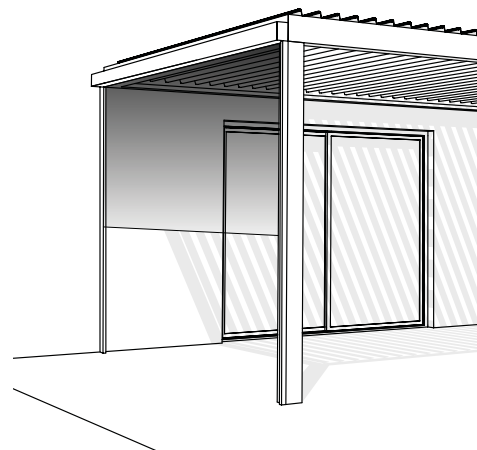

DIMENSIONS

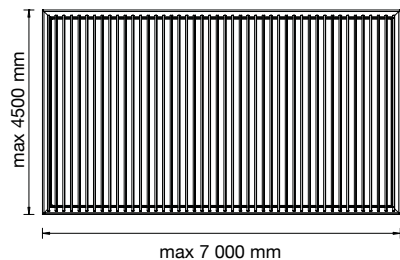

SIMPLE BAIE

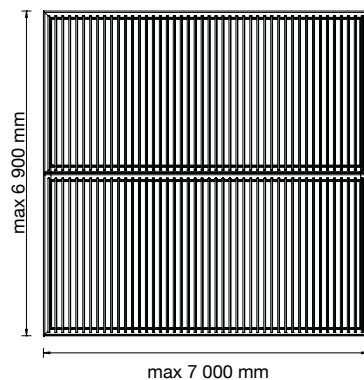

DOUBLE  
BAIE

INSTALLATION

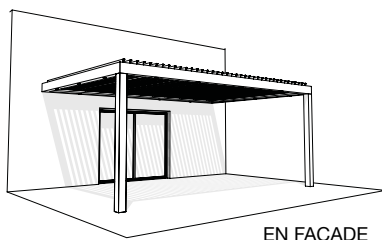

ÉCLAIRAGE

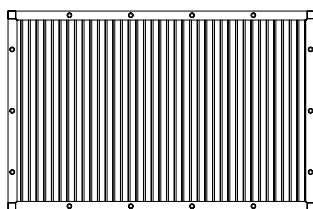

SPOTS PÉRIPHÉRIQUES

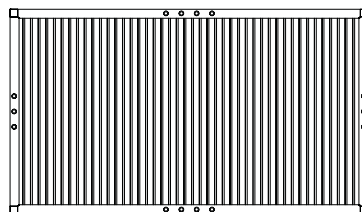

SPOTS GROUPÉS

# BIO 230

FERMETURES  
BIO 230

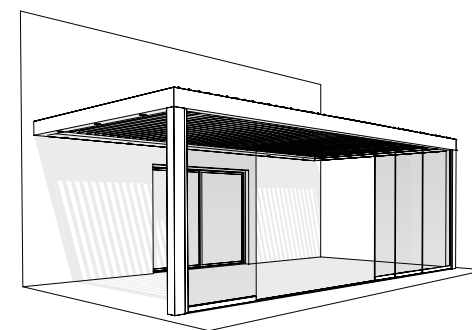

VITRAGE COULISSANT : VERRE SÉCURITÉ, ÉPAISSEUR 10 MM (1 À 4 CÔTES AU CHOIX)



## Les services Biossun

Financez votre projet  
jusqu'à 10 000€  
et jusqu'à 36 mois\*  
avec notre partenaire



\* Offre valable pour un achat de pergola bioclimatique Biossun et un crédit accessoire à une vente de 1 000 € et de 10 000 € sur une durée de 12 à 36 mois au **Taux Annuel Effectif Global fixe de 1,95%**. Conditions en vigueur au 01/01/2019. Sous réserve d'un versement d'acompte de 50% du montant de la commande à la signature.

Exemple : pour un achat et un crédit accessoire à une vente de 10 000 € sur une durée de 36 mois au Taux Annuel Effectif Global fixe de 1,95% (taux débiteur fixe de 1,93%), vous rembourserez hors assurance facultative 36 mensualités de **286,12€**. Intérêts : 300,32€. **Montant total dû par l'emprunteur hors assurance facultative de 10 300,32€**. Le coût mensuel de l'assurance facultative (Décès, Perte Totale et Irréversible d'Autonomie et Incapacité Temporaire total de travail) souscrite auprès de cardif Assurance Vie et cardif Assurances Risques Divers est de 18,88€ et s'ajoute au montant de la mensualité du crédit. Le montant total dû de cette assurance sur la durée totale du prêt est de 679,68€ et le taux annuel effectif de l'assurance (TAEA) est de 4,40%.

Sous réserve d'étude et d'acceptation du dossier par BNP Paribas Personal Finance. Cetelem est une marque de BNP Paribas Personal Finance - Etablissement de crédit - S.A au capital de 529 548 810 € - Siège social : 1, boulevard Haussmann 75009 Paris - 542 097 902 RCS Paris - N° Orias : 07 023 128 ([www.orias.fr](http://www.orias.fr)). Vous disposez d'un droit de rétractation.

**Un crédit vous engage et doit être remboursé.  
Vérifiez vos capacités de remboursement avant de vous engager.**

# Les services Biossun

Financez votre projet jusqu'à 10 000€ et jusqu'à **12 mois** avec notre partenaire



Montant financé par le crédit	Taux Annuel Effectif Global	Durée du contrat	Frais de dossier	1ère échéance à ... jours	Montant des échéances	Montant total dû	Coût mensuel de l'assurance (option DIMC)	Coût mensuel de l'assurance (option DIM)	Taux annuel effectif de l'assurance (option DIMC)	Taux annuel effectif de l'assurance (option DIM)
1 000 €	1,95%	12 mois	0 euros	30 jours	84,21	1010,52	0	2	0	4,55%
2 000 €					168,41	2020,92	0	3	0	3,39%
3 000 €					252,62	3031,44	0	3	0	2,25%
4 000 €					336,83	4041,96	0	3	0	1,69%
5 000 €					421,04	5052,48	0	3	0	1,35%
6 000 €					505,24	6062,88	0	3	0	1,12%
7 000 €					589,45	7073,40	0	3	0	0,96%
8 000 €					673,66	8083,92	0	3	0	0,84%
9 000 €					757,86	9094,32	0	3	0	0,74%
10 000 €					842,07	10104,84	0	3	0	0,67%

Un crédit vous engage et doit être remboursé.  
Vérifiez vos capacités de remboursement avant de vous engager.  
Document strictement à usage interne ne pas diffuser



# Les services Biossun

Financez votre projet jusqu'à 10 000€ et jusqu'à **24 mois** avec notre partenaire



Montant financé par le crédit	Taux Annuel Effectif Global	Durée du contrat	Frais de dossier	1ère échéance à ... jours	Montant des échéances	Montant total dû	Coût mensuel de l'assurance (option DIMC)	Coût mensuel de l'assurance (option DIM)	Taux annuel effectif de l'assurance (option DIMC)	Taux annuel effectif de l'assurance (option DIM)
1 000 €	1,95%	24 mois	0 euros	30 jours	42,51	1020,24	2,4	1,58	5,60%	3,69%
2 000 €					85,02	2040,48	4,8	3,16	5,60%	3,68%
3 000 €					127,53	3060,72	7,19	4,74	5,60%	3,68%
4 000 €					170,04	4080,96	9,59	6,33	5,60%	3,68%
5 000 €					212,55	5101,20	11,99	7,91	5,60%	3,68%
6 000 €					255,06	6121,44	14,39	9,49	5,60%	3,68%
7 000 €					297,57	7141,68	16,78	11,07	5,60%	3,68%
8 000 €					340,08	8161,92	19,18	12,65	5,60%	3,68%
9 000 €					382,59	9182,16	21,58	14,23	5,60%	3,68%
10 000 €					425,10	10202,4	23,98	15,81	5,60%	3,68%

Un crédit vous engage et doit être remboursé.  
Vérifiez vos capacités de remboursement avant de vous engager.  
Document strictement à usage interne ne pas diffuser

# Les services Biossun

Financez votre projet jusqu'à 10 000€ et jusqu'à **24 mois** avec notre partenaire



Montant financé par le crédit	Taux Annuel Effectif Global	Durée du contrat	Frais de dossier	1ère échéance à ... jours	Montant des échéances	Montant total dû	Coût mensuel de l'assurance (option DIMC)	Coût mensuel de l'assurance (option DIM)	Taux annuel effectif de l'assurance (option DIMC)	Taux annuel effectif de l'assurance (option DIM)
1 000 €	1,95%	36 mois	0 euros	30 jours	28,61	1029,96	1,89	1,17	4,40%	2,73%
2 000 €					57,22	2059,92	3,78	2,33	4,40%	2,71%
3 000 €					85,84	3090,24	5,67	3,50	4,41%	2,72%
4 000 €					114,45	4120,20	7,55	4,67	4,40%	2,72%
5 000 €					143,06	5150,16	9,44	5,84	4,40%	2,72%
6 000 €					171,67	6180,12	11,33	7,00	4,40%	2,72%
7 000 €					200,28	7210,08	13,22	8,17	4,40%	2,72%
8 000 €					228,90	8240,4	15,11	9,34	4,40%	2,72%
9 000 €					257,51	9270,36	17,00	10,51	4,40%	2,72%
10 000 €					286,12	10300,32	18,88	11,67	4,40%	2,72%

Un crédit vous engage et doit être remboursé.  
Vérifiez vos capacités de remboursement avant de vous engager.  
Document strictement à usage interne ne pas diffuser